

Rowenta®

EN
FR
ES

INSTRUCTIVO DE OPERACION

Le invitamos a leer cuidadosamente este instructivo antes de usar su aparato, en el encontrará sus características e instrucciones para el mejor aprovechamiento del mismo.

Verifique que el voltaje de su instalación sea igual al de su aparato el cual se indica en este instructivo



Cepillo y Plancha de vapor
Modelos DR88xx y DT88xx
Características eléctricas:
120-125 V ~ 60 Hz 1730-1875 W

NOM

Importado por:
Groupe SEB México S.A. de C.V.
Calle Boulevard Miguel de
Cervantes Saavedra No. 169 Piso 9,
Col. Ampliación Granada C.P.
11520 Ciudad de México
R.F.C. GSM8211123P5
Servicio al Consumidor:
Tel: 52.83.93.54
01(800) 112.83.25

DR88XX

www.rowenta.com
www.rowenta.ca

PRODUCT DESCRIPTION / DESCRIPTION DU PRODUIT/ DESCRIPCIÓN DEL PRODUCTO

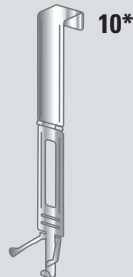
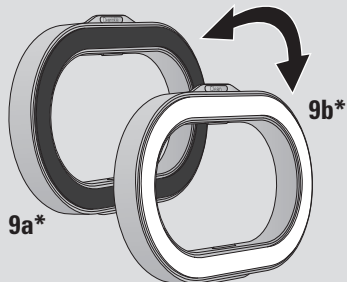
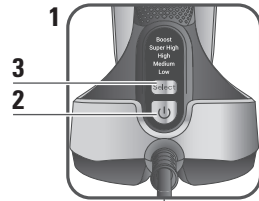
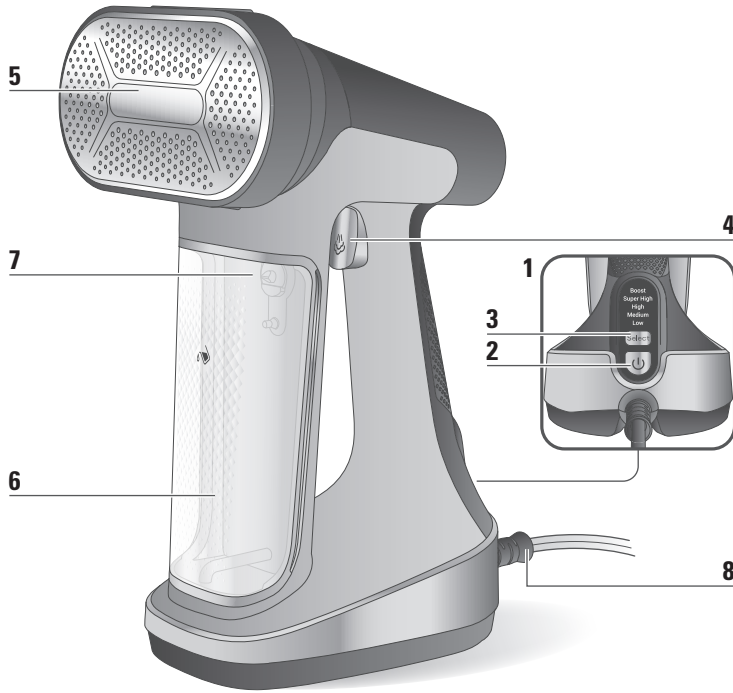

- | | | | |
|----|--|------|--|
| 1. | EN Control panel : On/off and steam level buttons | 7. | EN Water tank inlet stopper |
| | FR Panneau de contrôle : Bouton marche / arrêt et de niveau de vapeur | | FR Tapa de la entrada del depósito de agua |
| | ES Panel de control: Botones de encendido/apagado y de nivel de vapor | | ES Bouchon du réservoir d'eau |
| 2. | EN On/Off button | 8. | EN Cord exit and power cord |
| | FR Bouton Marche/Arrêt | | FR Sortie du câble et câble alimentation |
| | ES Botón de encendido/ apagado | | ES Salida del cable y cable de alimentación |
| 3. | EN Steam level selector | 9a*. | EN Lint side of reversible pad* |
| | FR Sélection mode de vapeur | | FR Face anti-pois et antibouloches du pad réversible* |
| | ES Selector de nivel de vapor | | ES Lado quitapelusas de almohadilla* |
| 4. | EN Steam trigger | 9b*. | EN Microfiber side of reversible pad* |
| | FR Gâchette à vapeur | | FR Face microfibre du pad réversible* |
| | ES Gatillo de vapor | | ES Lado microfibra de almohadilla* |
| 5. | EN Heated soleplate | | |
| | FR Semelle chauffante | | |
| | ES Suela calentada | | |
| 6. | EN Removable water tank | 10*. | EN Door hook* |
| | FR Réservoir d'eau détachable | | FR Accroche sur porte* |
| | ES Depósito de agua extraíble | | ES Gancho para puerta* |

* EN Depending on model / FR selon le modèle / ES Dependes del modelo

* EN Depending on model / FR selon le modèle / ES Dependes del modelo

IMPORTANT SAFETY INSTRUCTIONS

When using your appliance, basic safety precautions should always be followed, including the following:

READ ALL INSTRUCTIONS BEFORE USING

1. Use appliance only for its intended use.
2. To protect against a risk of electric shock, do not immerse the appliance in water or other liquids.
3. The appliance should always be turned off before plugging or unplugging from electrical outlet. Never pull the cord to disconnect from outlet, instead grasp plug and pull to disconnect.
4. Do not let the power cord touch hot surfaces or come into contact with rough or sharp edges. Let the appliance cool completely before putting it away. Loop the cord loosely around the appliance when storing.
5. Always disconnect appliance from electrical outlet when filling or emptying water, when cleaning, when removing or applying accessories and when not in use.
6. Do not operate appliance with a damaged cord or if appliance has been dropped or damaged. To avoid the risk of electric shock, do not disassemble the appliance. Contact the Consumer Services or take it to a qualified service person for examination and repair. Incorrect reassembly can cause a risk of electric shock when the appliance is used after reassembly.
7. Close supervision is required for any appliance used by or near children. Do not leave the appliance unattended while it is connected or on an ironing board.
8. Burns can occur from touching hot metal parts, hot water, or steam. Use caution when you turn your appliance upside down – there might be hot water in the reservoir.
9. To avoid a circuit overload, do not operate your appliance on the same circuit with another high wattage appliance.
10. If an extension cord is absolutely necessary, a cord with 15A or greater shall be used. A cord rated for less amperage can result in a risk of fire or electric shock due to overheating. Care shall be taken to arrange the cord so that it cannot be pulled or be tripped over.

SAVE THESE INSTRUCTIONS

This product has been designed for indoor, domestic use only. Any commercial use, inappropriate use or failure to comply with the instructions, the manufacturer accepts no responsibility and the guarantee will not apply. Use the appliance for its intended use only.

WARNING! The voltage of your electrical installation must correspond to that of the appliance (120V).

Connecting to the wrong voltage may cause irreparable damage to the appliance and will invalidate your warranty.

- This section concerns only appliances with polarized plug (one blade of the plug is wider than the other): to reduce the risk of electric shock, the appliance is fitted with polarized plug. This plug will fit in a polarized outlet only one way. If the plug does not fit fully in the outlet, reverse the plug. If it still does not fit, contact a qualified electrician to install the proper outlet. Do not change the plug in any way.
- The clean pad accessory must never be used to clean surfaces. This accessory is only made to remove hairs and lint from textile.
- To reduce the risk of contact with hot water emitting from steam vents, check the appliance before each use by holding it away from the body and operating the steam button.
-  The surfaces which are marked with this sign means the steam head is very hot during the use of the appliance. Do not touch this surface before the appliance has completely cooled down.
- Do not direct steam at people, animals or clothes while they are being worn.
- Never disconnect the appliance by pulling on the power cord; instead, grasp the plug and pull to remove from the socket outlet.
- The appliance must not be left unattended while it is connected to the outlet.
- The plug must be removed from the outlet before the water reservoir is filled with water.
- The appliance must be used and rested on a stable surface.
- When placing the appliance on its stand, ensure that the surface on which the stand is placed is stable.

- The appliance is not to be used if it has been dropped, if there are visible signs of damage or if it is leaking.
- This appliance is not intended for use by persons (including children) with reduced physical, sensory or mental capabilities, or lack of experience and knowledge, unless they have been given supervision or instruction concerning use of the appliance by a person responsible for their safety. Children should be supervised to ensure that they do not play with the appliance.
- The use of accessory attachments other than those provided by the manufacturer is not recommended and may result in fire, electric shock or personal injury.

Before first use

- When you first use the appliance, some smoke or a harmless odour may be produced or there may be a small discharge of particles. This will not affect the use of the appliance and will disappear quickly.

What water to use?

- Your appliance has been designed to use untreated tap water. Do not use pure demineralised or pure distilled water. If your water is very hard, mix 50 % tap water and 50 % bottled demineralised water. Never use water containing additives (starch, perfume, aromatic substances, softeners, etc.), or condensation water (for example water from tumble dryers, water from refrigerators, water from air conditioning units, rainwater). This water contains organic waste materials or minerals that concentrate under the effect of heat and cause spitting, brown colouring or premature ageing of your appliance.



Environment protection first !

- ① Your appliance contains valuable materials which can be recovered or recycled.
- ➡ Leave it at a local civic waste collection point.

INSTRUCTIONS IMPORTANTES DE SÉCURITÉ

Lorsque vous utilisez un appareil électrique, veuillez respecter des précautions de sécurité élémentaires, incluant les suivantes :

LISEZ TOUTES LES INSTRUCTIONS AVANT D'UTILISER CE PRODUIT.

1. Utilisez ce produit uniquement pour l'usage pour lequel il a été conçu.
2. Afin de vous prémunir contre les risques de choc électrique, n'immergez pas l'appareil dans de l'eau, ni dans aucun autre liquide.
3. L'appareil doit toujours être éteint avant de le brancher ou de le débrancher de la prise électrique. Ne débranchez pas l'appareil en tirant sur le cordon.
4. Veillez à ce que le câble d'alimentation ne touche pas des surfaces chaudes et n'entre jamais en contact avec des bords rugueux ou tranchants. Attendez que l'appareil ait complètement refroidi avant de le ranger. Enroulez le câble d'alimentation autour de l'appareil sans le serrer avant de ranger l'appareil.
5. Avant le remplissage, vérifiez que votre appareil est débranché et froid. Débranchez toujours votre appareil : avant de remplir le réservoir ou de rincer la chaudière, avant de le nettoyer, après chaque utilisation.
6. L'appareil ne doit pas être utilisé s'il a chuté, s'il présente des dommages apparents, s'il fuit ou présente des anomalies de fonctionnement. Ne démontez jamais votre appareil : faites-le examiner dans un Centre Service Agréé, afin d'éviter un danger.
7. Une surveillance attentive est nécessaire lorsque l'appareil est utilisé par ou à proximité d'enfants.
8. Le contact avec les parties métalliques ou plastiques chaudes, avec l'eau brûlante ou la vapeur peut provoquer des brûlures. Faites attention lorsque vous videz l'appareil. L'eau dans le réservoir peut être encore chaude.
9. Pour éviter une surcharge du circuit, ne faites pas fonctionner votre appareil sur le même circuit qu'un autre appareil de forte puissance.
10. Si un câble d'extension est absolument nécessaire, un câble de 15 ampères doit être utilisé. Un câble conçu pour moins d'ampérage peut entraîner un risque d'incendie ou de choc électrique en raison d'une surchauffe. Prenez soin de disposer le câble afin qu'il ne puisse pas être tiré ou causer une chute.

CONSERVEZ CES INSTRUCTIONS

Cet appareil est conçu uniquement pour une utilisation domestique en intérieur. En cas d'usage commercial, d'usage inapproprié ou de non-respect des instructions, le fabricant décline toute responsabilité et la garantie ne s'appliquera pas.

AVERTISSEMENT ! La tension de votre installation électrique doit correspondre à celle de l'appareil (120V).

Le raccordement à une tension incorrecte peut causer des dommages irréparables sur l'appareil et annulera votre garantie.

- Cette section ne concerne que les appareils avec une fiche polarisée (une fiche de la prise est plus large que l'autre) : pour réduire le risque de choc électrique, l'appareil est équipé d'une fiche polarisée. Cette fiche ne peut être insérée dans une prise polarisée. Si la fiche ne s'insère pas complètement dans la prise, inversez-la. Si le problème persiste, contactez un électricien qualifié pour installer la prise appropriée. Ne changez pas la fiche de quelque manière que ce soit.
- Le pad anti-poils et anti-bouloches ne doit jamais être utilisé pour nettoyer des surfaces. Cet accessoire est uniquement destiné à éliminer les poils et les bouloches sur le textile.
- Afin de réduire les risques de contact avec de l'eau brûlante sortant des orifices à vapeur, vérifiez l'appareil avant chaque utilisation en l'éloignant de votre corps et en actionnant le bouton d'émission de vapeur.
-  Les surfaces marquées de ce symbole signifient que la tête de vapeur est très chaude lors de l'utilisation de l'appareil. Ne touchez pas cette surface avant que l'appareil ne soit complètement refroidi.
- Ne dirigez pas le jet de vapeur vers des personnes, des animaux ou des vêtements alors qu'ils sont portés.
- Ne débranchez jamais l'appareil en tirant sur le câble d'alimentation ; à la place, saisissez la fiche et tirez pour la déconnecter de la prise de courant.
- Ne laissez pas l'appareil sans surveillance lorsqu'il est branché ou quand il est encore chaud.
- L'appareil doit être débranché avant de remplir le réservoir d'eau.
- L'appareil doit être posé sur une surface stable. Si l'appareil est équipé d'une base, lors du positionnement de l'appareil sur sa base, assurez-vous que la surface sur laquelle est posé la base est stable.

- N'utilisez pas l'appareil s'il est tombé, s'il présente des signes visibles de détérioration ou s'il fuit.
- Cet appareil n'est pas conçu pour être utilisé par des personnes (y compris les enfants) dont les capacités physiques, sensorielles ou mentales sont réduites, ou des personnes dénuées d'expérience ou de connaissance, sauf si elles ont pu bénéficier, par l'intermédiaire d'une personne responsable de leur sécurité, d'une surveillance ou d'instructions préalables concernant l'utilisation de l'appareil. Les enfants doivent rester sous surveillance afin de garantir qu'ils ne jouent pas avec l'appareil.
- L'utilisation d'accessoires autres que ceux fournis par le fabricant n'est pas recommandée et peut entraîner un incendie, une électrocution ou des blessures corporelles.

Avant la première utilisation

- Lorsque vous utilisez pour la première fois l'appareil, une légère fumée ou une odeur inoffensive peut être produite ou il peut y avoir une faible décharge de particules. Cela n'affectera en rien les performances de l'appareil et ces phénomènes disparaîtront rapidement.

Quelle eau utiliser ?

- Cet appareil est conçu pour fonctionner avec de l'eau courante du robinet. N'utilisez pas d'eau pure distillée ou déminéralisée. Si votre eau est très dure, mélangez 50% d'eau du robinet et 50% d'eau déminéralisée embouteillée. N'utilisez jamais d'eau contenant des additifs (amidon, parfum, substances aromatiques, adoucissants, etc.), ni d'eau de condensation (par exemple, eau de sèche-linge, eau du réfrigérateur, eau du climatiseur, eau de pluie). Ces eaux contiennent des déchets organiques ou des minéraux qui se concentrent sous l'effet de la chaleur et qui provoqueraient des crachats, une coloration brune ou un vieillissement prématuré de votre appareil.



La protection de l'environnement avant tout !

- ① Votre appareil contient de précieux matériaux qui peuvent être récupérés ou recyclés.
- ➡ Déposez-le dans un centre de collecte municipal des déchets recyclables.

INSTRUCCIONES DE SEGURIDAD IMPORTANTES

Cuando utilice el aparato, deberá seguir siempre unas precauciones básicas, incluyendo las que se describen a continuación:

LEA TODAS LAS INSTRUCCIONES ANTES DE USAR EL PRODUCTO.

1. Utilice el aparato solamente para su uso previsto.
2. Para reducir el riesgo de descarga eléctrica, no sumerja el aparato en agua u otros líquidos.
3. Apague siempre el aparato antes de enchufarlo o desenchufarlo de la toma de corriente. Nunca tire del cable para desconectarlo de la alimentación eléctrica, coja firmemente el enchufe y tire de él para extraerlo.
4. No permita que el cable entre en contacto con superficies calientes o bordes ásperos o afilados. Espere hasta que el aparato se haya enfriado completamente antes de guardarlo. Para guardarlo, enrolle el cable alrededor del aparato sin apretar.
5. Desconecte siempre el aparato de la corriente eléctrica cuando lo vaya a llenar de agua o vaciar durante la limpieza, cuando vaya a desmontar o montar los accesorios y cuando no lo esté utilizando.
6. No utilice el aparato si el cable está dañado o si el aparato se ha caído o ha sufrido daños. Para evitar el riesgo de descargas eléctricas, no desmonte ni intente reparar el aparato. Llévelo al centro de servicio técnico autorizado más cercano para que lo examinen y lo reparen. Una reparación o un montaje incorrectos pueden provocar un riesgo de incendio, descarga eléctrica o lesiones personales al utilizar el aparato.
7. Será necesaria una estrecha vigilancia de cualquier aparato que sea utilizado por niños o cerca de ellos. No deje el aparato desatendido mientras esté conectado o cuando todavía esté caliente.
8. Se pueden producir quemaduras si se tocan las piezas metálicas o de plástico calientes, el agua caliente o el vapor. Tenga cuidado cuando vacíe un aparato de vapor. Puede haber agua caliente en el depósito.
9. Para evitar una sobrecarga del circuito, no utilice el aparato en el mismo circuito que otro aparato de gran potencia.
10. Si es absolutamente necesario el uso de una extensión, deberá utilizar un cable con un amperaje nominal de 15A. Un cable con un amperaje inferior podría provocar un riesgo de incendio o descarga eléctrica debido al sobrecalentamiento. El cable deberá colocarse con cuidado para que nadie pueda tirar de él ni tropezar con él.

GUARDE ESTAS INSTRUCCIONES

Este producto ha sido diseñado únicamente para uso doméstico en interiores. Si utiliza el aparato para fines comerciales, de manera inadecuada o no sigue las instrucciones, el fabricante no asumirá ninguna responsabilidad y la garantía quedará anulada.

¡ADVERTENCIA! La tensión de su instalación eléctrica debe corresponder a la del artefacto (120V).

Si se conecta a un voltaje incorrecto pueden producirse daños irreparables en el aparato y su garantía quedará anulada.

- Esta sección trata solamente de los artefactos con enchufe polarizado (una cuchilla del enchufe es más ancha que la otra): para reducir el riesgo de descarga eléctrica, el artefacto viene equipado con un enchufe polarizado. Este enchufe cabe en un tomacorriente polarizado de una sola manera. Si el enchufe no cabe completamente en el tomacorriente, revíértalo. Si aún así no cabe, contacte a un electricista calificado para instalar el tomacorriente adecuado. No modifique el enchufe de ninguna manera.
- El accesorio de la almohadilla para eliminar pelusas nunca debe utilizarse para limpiar superficies. Este accesorio está diseñado solo para eliminar pelos y pelusas de la tela.
- Para reducir el riesgo de contacto con el agua caliente que sale de las aberturas de vapor, examine el aparato antes de cada uso, manteniéndolo alejado del cuerpo y accionando el botón de vapor.
-  Si la superficie está marcada con esta señal, significa que el cabezal de vapor está muy caliente durante el uso del artefacto. No toque esta superficie antes de que el artefacto se haya enfriado por completo.
- No dirija el vapor hacia personas, animales o ropa mientras alguien la lleve puesta.
- Nunca desconecte el aparato tirando del cable de alimentación, sino sujetando de la clavija y tirando de ella para desconectarlo de la toma de corriente.
- No deje el aparato desatendido mientras esté conectado o cuando todavía esté caliente.
- El enchufe se debe retirar de la toma de corriente antes de llenar el depósito de agua.

- Deberá colocar el aparato sobre una superficie estable.
- Si el artefacto viene equipado con una base, cuando lo coloque encima de ella, asegúrese que la superficie sobre la cual está puesta la base, sea estable.
- El aparato no deberá utilizarse si se ha caído, si está visiblemente dañado o si presenta fugas.
- Este aparato no ha sido diseñado para ser utilizado por personas (incluidos los niños) con limitaciones físicas, sensoriales o mentales, o que no cuenten con la experiencia y los conocimientos necesarios, a menos que estén supervisados o hayan recibido instrucciones con relación al uso del aparato por parte de una persona responsable de su seguridad. Deberá vigilar a los niños para asegurarse de que no juegan con el aparato.
- No usar accesorios adicionales que no sean los suministrados por el fabricante, ya que podrían provocar incendios, descargas eléctricas o lesiones personales.

Antes del primer uso

- Cuando utilice el aparato por primera vez, es posible que desprenda algo de humo o un olor inocuo o puede que haya una pequeña descarga de partículas. Esto no afectará al uso del aparato y desaparecerá rápidamente.

¿Qué agua utilizar?

- Su aparato ha sido diseñado para ser utilizado con agua del grifo sin tratar. No utilices agua destilada pura ni agua desmineralizada pura. Si su agua es muy dura, mezcle 50% de agua del caño con 50% de agua desmineralizada de botella. Nunca use agua que contenga aditivos (almidón, perfume, sustancias aromáticas, ablandadores, etc.) o agua de condensación (por ejemplo, agua de secadoras, agua de refrigeradoras, agua de unidades de aire acondicionado, aguas pluviales). Esta agua contiene minerales o materiales de desechos orgánicos que se concentran bajo los efectos del calor y producen manchas, coloración marrón o el envejecimiento prematuro de su artefacto.



¡La protección del medioambiente es lo primero!

- ① Su aparato contiene materiales valiosos que pueden recuperarse o reciclarse.
- ➡ Llévelo a un lugar de recogida selectiva local.

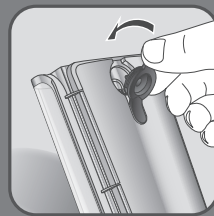
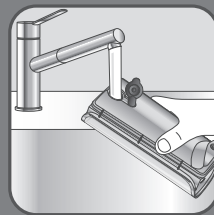

1 BEFORE USE / AVANT UTILISATION / ANTES DE USAR



- EN** Remove the water tank.
- FR** Enlevez le réservoir d'eau.
- ES** Retire el depósito de agua.
- EN** Open the water inlet stopper.
- FR** Ouvrez le bouchon du réservoir d'eau.
- ES** Retire la tapa de la entrada de agua.
- EN** Fill the water tank with untreated tap water until MAX level.
- FR** Remplissez le réservoir avec de l'eau du robinet non traitée jusqu'au niveau MAX.
- ES** Rellene el depósito de agua con agua del grifo sin tratar hasta el nivel MAX.
- EN** Close the water inlet stopper.
- FR** Refermez le couvercle du réservoir d'eau.
- ES** Cierre la tapa de la entrada de agua.



EN Return the water tank to its place on the appliance. Make sure that the water tank is fully set in place.

FR Remettez le réservoir d'eau à sa place. Assurez-vous que le réservoir d'eau est bien remis en position.

ES Vuelva a colocar el depósito de agua en su posición dentro del aparato. Asegúrese de que el depósito de agua está insertado completamente en su posición.



EN Hang your garment on a clothes hanger or place it on an ironing table.

FR Accrochez votre vêtement sur un cintre ou installez le sur une table à repasser.

ES Cuelgue su prenda en una percha o coloquelo sobre una tabla de planchar.

2 ACCESSORIES / ACCESSOIRES / ACCESORIOS



EN The door hook* allows to hang your garment for steaming.

FR L'accroche sur porte* permet de pendre votre vêtement pour le vaporiser.

ES El gancho para puerta* le permite colgar su prenda para aplicarle vapor.



EN The CLEAN PAD* is composed of one side with micro-fiber and the other side with lint & hair remover. The micro-fiber side captures small particles inside the textile to clean it. The lint & hair remover softly brushes the surface of the textile and remove lint and hairs.

FR Le PAD DE NETTOYAGE* est composé d'une face avec un revêtement en microfibre et d'une autre face d'un revêtement anti-poils et bouloches. Le côté en microfibre capture les petites particules à l'intérieur du textile pour le nettoyer. Le côté anti-poils et bouloche brosse doucement la surface du textile et retire les poils et les bouloches.

ES El CABEZAL DE LIMPIEZA* está compuesto, por un lado de microfibra y, por el otro lado, de un quitapelusas. El lado de microfibra captura las partículas pequeñas que hay dentro del tejido para limpiarlo. El quitapelusas cepilla suavemente la superficie del tejido y elimina todas las pelusas y pelos.

3 USE / UTILISATION / UTILIZACIÓN



EN Warning : Never steam a garment while it is being worn.

FR Avertissement : Ne vaporisez pas un vêtement lorsqu'il est porté.

ES Advertencia: no aplique nunca vapor sobre una prenda mientras alguien la lleve puesta.

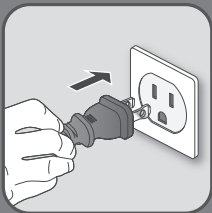

EN Plug-in the appliance.

FR Branchez le câble de l'appareil à une prise secteur.

ES Enchufe el aparato.

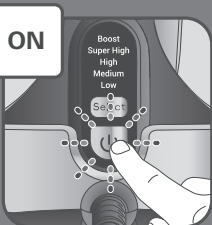

EN Switch on the appliance.

FR Mettez l'appareil en marche.

ES Encienda el aparato.

EN Wait until the light stop flashing along the modes (approx. 15 to 25seconds). When the light is steady the appliance is ready to use.

FR Attendez que l'indicateur cesse de clignoter sur les différents modes (environ 15 à 25 secondes). Lorsque l'indicateur ne clignote plus, votre appareil est prêt à être utilisé.

ES Espere a que la luz deje de parpadear (aproximadamente 15 a 25 segundos). Cuando la luz esté fija, el aparato estará listo para usar.

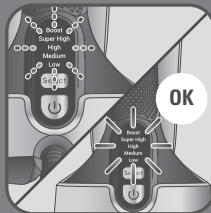

EN Press the SELECT Button to select between 4 steam mode: LOW, MEDIUM, HIGH, SUPER HIGH.

FR Appuyer sur SELECT pour choisir parmi les 4 modes de vapeur: LOW (FAIBLE), MEDIUM (MOYEN), HIGH (ELEVÉ), SUPER HIGH (TRES ELEVÉ).

ES Pulse SELECT para elegir entre 4 modos de vapor: LOW (BAJO), MEDIUM (MEDIO), HIGH (ALTO), SUPER HIGH (SUPER ALTO).

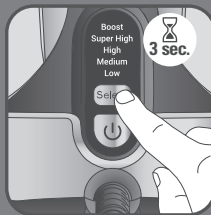

EN For boost mode, press the SELECT button for 3 sec until BOOST light is ON

FR Pour activer le boost, appuyez sur SELECT pendant 3 secondes jusqu'à allumage du voyant BOOST.

ES Para activar el modo boost, pulse el botón durante 3 segundos hasta que se encienda el indicador BOOST.



EN Press the steam button with the steam brush facing away from you holding it in a vertical position.

FR Appuyez sur la gâchette à vapeur en tenant le défroisseur face au vêtement et en position verticale.

ES Pulse el botón de vapor con el cepillo para vapor orientado hacia fuera sujetando el aparato en posición vertical.

**EN**

For continuous steam, lock the steam trigger by pushing it twice quickly. To release it, press it again.

FR

Pour obtenir un flux de vapeur continue appuyez deux fois sur la gâchette rapidement. Pour le relâcher, appuyez de nouveau sur la gâchette.

ES

Para obtener vapor continuo, bloquee el gatillo de vapor pulsándolo dos veces rápidamente. Para soltarlo, púlselo de nuevo.

**EN**

Be sure to follow the information on the label of your garment.

FR

Assurez-vous de bien suivre les indications sur l'étiquette de votre vêtement.

ES

Asegúrate de seguir la información de la etiqueta de tu tejido.

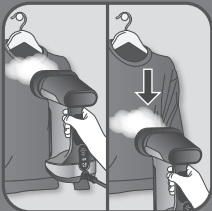
**EN**

For a vertical optimal use, move the steam jets over your garment from top to bottom and maintain the soleplate in contact with the clothes.

FR

Pour une utilisation verticale optimale, orientez les jets de vapeur vers votre vêtement en effectuant des mouvements de haut en bas tout en restant en contact avec le linge.

ES

Para conseguir un resultado óptimo verticalmente, mueva el chorro de vapor sobre la prenda de arriba a abajo y mantenga la suela en contacto con la ropa.

**EN**

For horizontal use, move the steamer back and forth on the iron board and maintain the soleplate in contact with the clothes.

FR

Pour usage horizontal, déplacer le défroiseur d'avant en arrière sur la planche tout en restant en contact avec le linge.

ES

Para uso horizontal, mueva el vaporizador hacia adelante y hacia atrás sobre la tabla de planchar y mantenga la suela en contacto con la ropa.

EN

Press and hold the On/Off button for 3 seconds to switch the appliance off.

FR

Appuyez et maintenez le bouton marche/arrêt durant 3 secondes pour éteindre l'appareil.

ES

Mantenga pulsado el botón de encendido/apagado durante 3 segundos para apagar el aparato.

**EN**

Unplug the appliance.

FR

Débranchez l'appareil.

ES

Desenchufe el aparato.

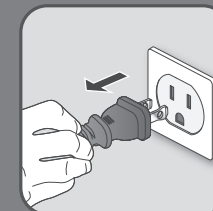
**EN**

Warning: Never touch the soleplate of the appliance.

FR

Avertissement : Ne touchez jamais la semelle de l'appareil.

ES

Advertencia: No toque nunca la suela del aparato.

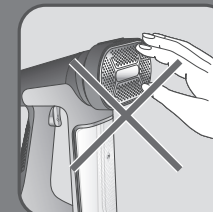



4 AUTO OFF / AUTO OFF / APAGADO AUTOMATICO

EN

- 1) For your safety, the appliance is fitted with an auto-off monitoring system, which is activated automatically after approximately 8 minutes without use.
- 2) The ON/OFF button switch off, the appliance is off.
- 3) To reactivate the appliance, switch it on by pressing the ON/OFF button.

FR

- 1) Pour votre sécurité, l'appareil est équipé d'un auto-off à arrêt automatique qui s'active automatiquement au bout d'environ 8 minutes.
- 2) Le bouton de marche/arrêt s'éteint, l'appareil est éteint.
- 3) Pour réactiver l'appareil, allumez-le.

ES

- 1) Por su seguridad, el producto está equipado con un sistema de control de apagado automático, que se activa automáticamente después de 8 minutos sin utilizarlo, aproximadamente.
- 2) El botón DE ENCENDIDO/APAGADO se apaga si el producto está apagado.
- 3) Para volver a activar el producto, enciéndalo

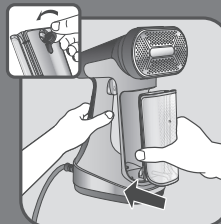
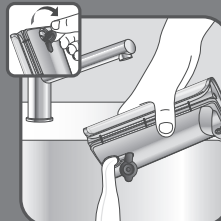

5 AFTER USE / APRES UTILISATION / DESPUÉS DE USAR



EN

Remove the water tank.

FR

Enlevez le réservoir d'eau.

ES

Retire el depósito de agua.

EN

Empty the water tank completely.

FR

Videz complètement le réservoir d'eau.

ES

Vacíe completamente el depósito de agua.

EN

Return the water tank to its place on the appliance.

FR

Remettez le réservoir d'eau à sa place dans l'appareil.

ES

Vuelva a colocar el depósito de agua en su posición dentro del aparato.

EN

Wait for an hour for your appliance to cool before storing.

FR

Attendez une heure pour que votre appareil refroidisse avant de le ranger.

ES

Espere una hora a que se enfríe el aparato antes de guardarlo.

6 ANTI-CALC / ANTI-CALCAIRE / DESCALCIFICACIÓN SENCILLA

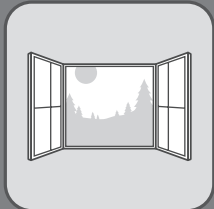

EN Do this operation in a vented room.

FR Effectuez cette opération dans une pièce ventilée.

ES Realice esta operación en una habitación ventilada.



EN Remove the water tank.

FR Enlevez le réservoir d'eau.

ES Retire el depósito de agua.



EN Remove the water inlet stopper.

FR Retirez le bouchon du réservoir d'eau.

ES Retirar la tapa de la entrada de agua.

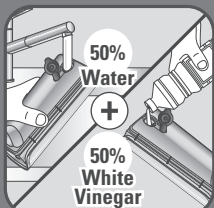

EN Fill the water tank with 50% water and 50% white vinegar.

Do not use other descaling products.

FR Remplissez le réservoir d'eau avec 50 % d'eau et 50 % de vinaigre blanc.

N'utilisez aucun autre produit de détartrage.

ES Llene el depósito de agua con 50% de agua y 50% de vinagre blanco.

No utilice otros productos descalcificadores.

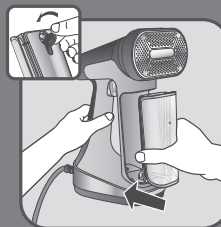

EN Return the water tank to its place on the appliance. Make sure the water tank is fully set in place.

FR Remettez le réservoir d'eau à sa place. Veillez à ce que le réservoir d'eau soit bien mis en place.

ES Vuelva a colocar el depósito de agua en su posición dentro del aparato. Asegúrese de que el depósito de agua está insertado completamente en su posición.

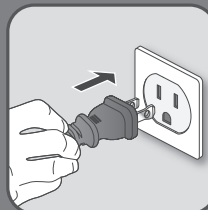

EN Plug-in the appliance.

FR Branchez le câble de l'appareil à une prise secteur

ES Enchufe el aparato.

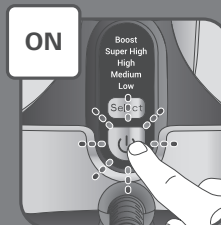

EN Switch on the appliance.

FR Mettez l'appareil en marche.

ES Encienda el aparato.

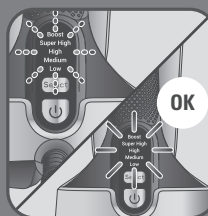

EN Wait until the light stop flashing along the modes (approx. 15 to 25 seconds). When the light is steady the appliance is ready to use.

FR Attendez que le voyant cesse de clignoter de mode en mode (environ 15 à 25 secondes). Lorsque le voyant ne clignote plus, votre appareil est prêt à être utilisé.

ES Espere a que la luz deje de parpadear de modo en modo (aproximadamente 15 a 25 segundos). Cuando la luz está fija, el aparato estará listo para usar.



EN

Run the appliance until the water tank has completely emptied. Only do this operation in vertical use.

FR

Faire fonctionner l'appareil jusqu'à ce que le réservoir d'eau se vide complètement. Ne le faire qu'en utilisation verticale.

ES

Haga funcionar el aparato hasta que el depósito de agua se haya vaciado por completo. Hacerlo en posición vertical solo.

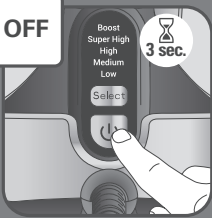

EN

Press and hold the On/Off button for 3 seconds to switch the appliance off.

FR

Appuyez et maintenez sur le bouton marche/arrêt durant 3 secondes pour éteindre l'appareil.

ES

Mantenga pulsado el botón de encendido/apagado durante 3 segundos para apagar el aparato.



EN

Unplug the appliance and pull the water tank out.

FR

Débranchez l'appareil et enlevez le réservoir hors de l'appareil.

ES

Desenchufe el aparato y extraiga el depósito de agua.

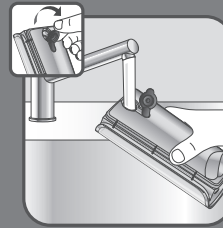

EN

Remove the water inlet stopper, rinse the water tank, and fill the water tank with untreated tap water.

FR

Ouvrez le bouchon du réservoir d'eau, rincez le réservoir et remplissez le réservoir avec de l'eau du robinet.

ES

Retire el tope de entrada de agua enjuague el depósito, y rellene el depósito de agua con agua del grifo sin tratar.

EN

Return the water tank to its place on the appliance. Make sure the water tank is fully set in place.

FR

Remettez le réservoir d'eau à sa place dans l'appareil. Assurez-vous que le réservoir d'eau est bien remis en position.

ES

Vuelva a colocar el depósito de agua en su posición dentro del aparato. Asegúrese de que el depósito de agua está insertado completamente en su posición.



EN

Plug in the appliance.

FR

Branchez le câble de l'appareil à une prise murale.

ES

Enchufe el aparato.

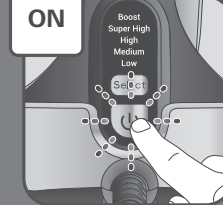
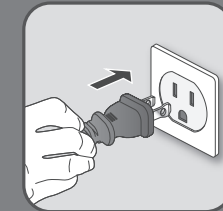

EN

Switch on the appliance.

FR

Mettez l'appareil en marche.

ES

Encienda el aparato.

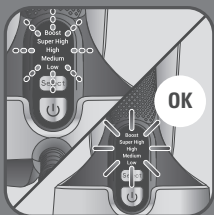

EN Wait until the light stops flashing (approximately 25 to 40 seconds). When the light is steady the appliance is ready.

FR Attendez que l'indicateur cesse de clignoter (environ 25 à 40 secondes). Lorsque l'indicateur ne clignote plus, votre appareil est prêt à être utilisé.

ES Espere a que la luz deje de parpadear (aproximadamente 25 a 40 segundos). Cuando la luz esté fija, el aparato estará listo para usar.



EN Run the appliance until the water tank has completely emptied. Only do this operation in vertical use.

FR Appuyez sur la gâchette et laissez l'appareil fonctionner jusqu'à ce que le réservoir d'eau se vide complètement.

ES Haga funcionar el aparato hasta que el depósito de agua se haya vaciado por completo.

7 CLEANING / NETTOYAGE / LIMPIEZA



EN Wait an hour for complete cool down.

FR Attendez une heure afin que l'appareil refroidisse complètement.

ES Espere una hora a que se haya enfriado completamente.

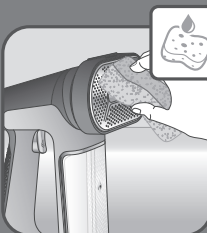

EN Only use a soft sponge with water to clean. Do not use any detergent product.

FR Utilisez uniquement une éponge douce avec de l'eau pour nettoyer l'appareil. N'utilisez aucun produit détergent.

ES Utilice únicamente una esponja suave con agua para limpiarlo. No utilice ningún tipo de detergente.

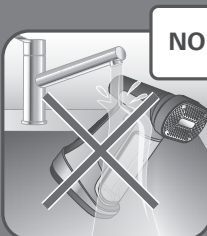

EN Never wash or rinse appliance directly over a sink.

FR Ne lavez ni ne rincez jamais l'appareil directement au-dessus d'un évier.

ES Nunca lave ni enjuague el aparato directamente bajo el grifo.



EN The reversible pad* can be hand washed with clear water and soap only. Let it dry before reusing it.

FR Le pad* réversible peut être lavé à la main avec de l'eau claire et du savon uniquement. Attendez qu'il soit sec avant de le réutiliser.

ES Las almohadillas* reversibles se pueden lavar a mano con agua y jabón únicamente. Deja que se sequen antes de volver a utilizarlas.

IS THERE A PROBLEM ?

PROBLEMS	POSSIBLE CAUSES	SOLUTIONS
There is no steam.	The appliance is not plugged in, or not switched on.	Check that your appliance is correctly plugged in and switched on.
	The water level is too low.	Unplug your appliance and refill it.
	The steam pump has not been primed.	Press the steam trigger continuously for a few seconds to begin steaming.
	You are using the appliance for the first time.	Press the steam trigger continuously for a few seconds to begin steaming.
	The water tank is not fully in place.	Ensure that stopper is closed and that the water tank snaps when put into place.
The appliance does not heat.	It is not plugged in, or not switched on.	Plug in your appliance and switch on.
	The appliance is on auto off.	Please refer to the 'AUTO OFF' section.
Water leaks.	The water tank is not fully in place or the stopper is not closed properly.	Ensure that stopper is closed and that the water tank snaps when put into place.
Steam rate decreases.	Calc Sealing.	Refer to 'ANTI CALC' section in instructions for use.
	Horizontal usage	It is normal for the steam rate to decrease in horizontal usage.
The steam leaves stains on the fabric or the appliance spits.	You are using water with additives.	Never add any additive in the water tank.
	The appliance has not been cleaned enough after the descaling operation.	Read carefully the 'ANTI CALC' section in instructions for use.
	You are using other liquids than white vinegar to descale the product.	Use only white vinegar during 'ANTI CALC' procedure.
Appliance steams continuously.	Continuous steam has been activated (USE paragraph).	Stop continuous mode by pressing the trigger once.

GUIDE DE DEPANNAGE

PROBLÈMES	CAUSES POSSIBLES	SOLUTIONS
Il n'y a pas de vapeur	L'appareil n'est probablement pas branché ou mis en marche.	Vérifiez que la prise est correctement connectée et que l'alimentation est activée.
	Le niveau d'eau est trop bas.	Débranchez l'appareil et remplissez le réservoir.
	La pompe à vapeur n'a pas été amorcée.	Appuyez et maintenez pressée la gâchette à vapeur pendant quelques secondes jusqu'à ce que la vapeur soit émise.
	Vous utilisez l'appareil pour la première fois.	Appuyez et maintenez pressée la gâchette à vapeur pendant quelques secondes jusqu'à ce que la vapeur soit émise.
	Le réservoir d'eau n'est pas correctement en place.	Assurez-vous que le bouchon est correctement fermé et que le réservoir d'eau est enclenché en position.
L'appareil ne chauffe pas.	Il n'est pas branché ou il n'a pas été mis en marche.	Branchez le câble de l'appareil et mettez-le en marche.
	L'appareil est en auto-off.	Veillez vous reporter au paragraphe « AUTO-OFF ».
Il y a une fuite d'eau	Le réservoir d'eau n'est pas correctement installé ou le bouchon n'est pas correctement fermé.	Assurez-vous que le bouchon est correctement fermé et que le réservoir d'eau est enclenché en position.
Le flux de vapeur diminue.	Blocage dû au calcaire	Référez-vous au paragraphe « ANTI-CALCAIRE » dans les instructions d'utilisation.
	Usage horizontal	Il est normal que le flux de vapeur diminue sur l'usage horizontal.
La vapeur laisse des taches sur le tissu ou l'appareil crache.	Vous utilisez de l'eau avec des additifs.	N'ajoutez jamais d'additifs dans le réservoir d'eau.
	L'appareil n'a pas été suffisamment nettoyé après l'opération de détartrage.	Lisez attentivement le paragraphe « ANTI-CALCAIRE » dans les instructions d'utilisation.
	Vous avez utilisé d'autres liquides que le vinaigre blanc pour détartrer le produit.	Utilisez uniquement du vinaigre blanc lors de la procédure « ANTI CALCAIRE ».
L'appareil émet de la vapeur de manière continue.	La vapeur continue a été activée (paragraphe UTILISATION)	Arrêter le mode continu en appuyant une fois sur la gâchette.

¿HAY ALGÚN PROBLEMA?

PROBLEMAS	POSIBLES CAUSAS	SOLUCIONES
No hay vapor.	El aparato no está enchufado o conectado.	Compruebe que su aparato está enchufado correctamente y encendido.
	El nivel de agua es demasiado bajo.	Desconecte el aparato y rellénelo.
	La bomba de vapor no se ha cebado.	Presione el gatillo de vapor de forma continuada durante unos pocos segundos para que empiece el vapor.
	Está usando el aparato por primera vez.	Presione el gatillo de vapor de forma continuada durante unos pocos segundos para que empiece el vapor.
	El depósito de agua no está en su sitio.	Garantizar que el tope esté cerrado y que el depósito de agua suene cuando se coloque en su sitio.
El aparato no calienta.	No está enchufado o conectado.	Enchufe su aparato y conéctelo.
	El aparato está en modo apagado automático.	Consultar la sección APAGADO AUTOMÁTICO.
Fugas de agua.	El depósito de agua no está correctamente colocado o el tope no se ha cerrado correctamente.	Garantizar que el tope esté cerrado y que el depósito de agua suene cuando se coloque en su sitio.
El chorro de vapor disminuye.	Sellado de cal	Consultar la sección "Anti cal" en las instrucciones de uso.
	Uso horizontal	Es normal que el chorro de vapor disminuya con el uso horizontal.
El vapor deja manchas en la tela o chisporrotea.	Está utilizando agua con aditivos.	Nunca añada aditivos al depósito de agua.
	El aparato no se ha limpiado lo suficiente tras la descalcificación.	Consultar cuidadosamente la sección "DESCALCIFICACIÓN" en las instrucciones de uso.
	Está utilizando otros líquidos en lugar de vinagre blanco para descalcificar el producto.	Utilice sólo vinagre blanco durante el procedimiento de "DESCALCIFICACIÓN".
El aparato emite vapor continuamente.	Se ha activado el vapor continuo (párrafo UTILIZACIÓN).	Detenga el modo continuo pulsando el gatillo una vez.

www.rowenta.com

